

**Feuersichere, geprüfte Dokumenten- und Wertschutzschränke  
geprüfter kombinierter Einbruch- und Feuerschutz  
Modelle "Berlin"**

nach Euro VdS 2450 EN/1143-1 Klasse I und EN 1047-1 S 120 P Feuer- und  
Sturzttest bei TU (Techn. Universität) Braunschweig und Klasse I nach Euro-Norm PN-EN 1143-1:2006,  
Zertifikat-Nr. P41/117/12/2007 (2517), geprüft und zertifiziert von IMP

Versicherungsschutz durch definierte Einbruchprüfung nach VdS 2450/EN 1143-1 Klasse 1, privat bis € 65.000,-; gewerblich bis € 20.000,- (bei fach- und sachgemäßer Verankerung gem. beigefügter Anleitung) Unverbindliche Richtwerte, sprechen Sie mit Ihrer Versicherung. Feuerschutz durch Brandprüfung nach EN 1047-1 Güteklasse S 120 P. Zertifiziert und güteüberwacht durch VdS-Zert in Köln. Korpus und Tür mehrwandig. Tür 132 mm stark, mit allseitiger Bolzenverriegelung. Verriegelung über DB-Schloss (incl. zwei Schlüsseln). Serienmäßig zur Bodenverankerung vorgesehen. Beschläge/Scharniere 60mm vorst. Lackierung RAL 7035 **Der Einbau von EMA-Komponenten (doppelte Versicherungssumme) ist gg. Aufpreis möglich.**



Art.-Nr. 46005 + 46033



Kl. 1 EN 1143-1



S 120 P

**S120P = 120 Min.  
zertifizierter Feuerschutz  
für Daten durch besondere  
Betonfüllstoffe und  
spezielle Dichtungen.  
Erfolgreicher  
Feuerwiderstands- sowie  
Feuerstoßtest bis 1090°C  
und Sturzttest aus 9,15m  
Fallhöhe.**

**Sonder- Maße u. Ausführungen gg. Mehrpreis lieferbar - Berechnungsgrundlage s. Kundenkonditionen !  
Leistungsmerkmale mech. Zahlen- und Elektronikschlösser s. Sondereiten Schlösser und Beschläge !**

Art.-Nr.	Modell	Außenmaße mm			Innenmaße mm			Türdurchgangs- masse H x B mm	Fach- boden Anzahl	Ordner- zahl	Volumen Ltr.	Gewicht kg
		H	B	T	H	B	T					
46000	BERLIN	489	605	560	273	448	386	252x418	1	3 quer	41	178,0
46001	BERLIN	590	605	560	374	448	386	353x418	1	6	56	198,0
46002	BERLIN	1050	605	560	769	448	367	730x385	2	12	116	335,0
46003	BERLIN	1400	794	560	1109	637	358	1063x557	2	24	238	497,0
46004	BERLIN	1600	794	560	1309	637	358	1263x557	3	24	280	593,0
46005	BERLIN	1800	794	560	1509	637	358	1463x557	3	32	323	728,0
46006	BERLIN 2-flg	1800	1350	560	1505	1193	358	1453x1103	3	64	599	1025,0
46020	mech. Zahlenkomb.schloss, 1 Mio Verstellmöglichkeiten, anst. DB-Schloss, gg. Mehrpreis											
46021	Elektronikschloss DFS S plus (1 Master- + bis zu 99 Benutzer-Code, umstellbar, Ereignisspeicher mit bis zu 4050 Ereign.) Mit elektr. Rev., anst.DB-Schloss gg. Mehrpr., Ereignissp. mittels Software u. Kabel über Laptop auslesbar (siehe Art. 46040)											
46022	Elektronikschloss DFS S (1 Master- + bis zu 99 Benutzer-Code, umstellbar, Ereignisspeicher mit bis zu 4050 Ereignissen), ohne Revision, anst.DB-Schloss gg.Mehrpreis, Ereignisspeicher mittels Software u. Kabel über Laptop auslesbar (siehe Art. 46040)											
46023	Innentresor, Höhe 240 mm mit Zylinderschloss für Art.-Nr: 46002 bis 46005, gegen Mehrpreis											
46024	Innentresor, Höhe 415 mm mit Zylinderschloss für Art.-Nr: 46006, gegen Mehrpreis											
46025	Fachboden auf Teleskopschienen für Art.-Nr: 46003, 46004 und 46005 gegen Mehrpreis											
46026	Fachboden auf Teleskopschienen für Art.-Nr: 46006 gegen Mehrpreis											
46027	Hängeregistratur auf Teleskopschienen, für Art.-Nr: 46003, 46004 und 46005 gegen Mehrpreis											
46028	Hängeregistratur auf Teleskopschienen, für Art.-Nr: 46006 gegen Mehrpreis											
46029	Gewichtserhöhung auf 200 kg gg. Mehrpreis für Art.-Nr: 46000											
46030	Gewichtserhöhung auf 200 kg gg. Mehrpreis für Art.-Nr: 46001											
46031	Gewichtserhöhung auf 300 kg gg. Mehrpreis für Art.-Nr: 46000											
46032	Gewichtserhöhung auf 300 kg gg. Mehrpreis für Art.-Nr: 46001											
46033	Disketteneinsatz S60Dis, AM: H678xB550xT347, IM:H449xB345xT144,21 Ltr.ca.100 CD-R,f.Art.Nr.:46004-46006											
46034	Elektronikschloss Code-Kombi B (Kunststoff, 1 Master und 1 Benutzer, nicht auslesbar) anst.DB-Schloss											
46035	Fachböden für Hängeregister, links und rechts einhängbar ab Art. 46002, gegen Mehrpreis											
46040	CD-ROM und Auslese kabel, Programmierung von Schliess- und Sperrzeiten, Schlossauslesung (4050 Ereign.)											
46041	EMA-Komponenten (Innenbreite verr.t sich um 40mm)KSM,Prüfsender,Schlossriegel-,Türkontakt,Verteiler,Zuleitungskabel											
46042	Aufpreis für zusätzlichen Fachboden											
46043	individuell einrichtbare Schublade auf Teleskopschienen (Höhe: Front 100mm,Seiten-und Rückwand 80mm)											
46044	Elektronikschloss DFS SB (1 Master + 9 Benutzer), umstellbar, anst.DB-Schloss gg. Mehrpreis											

**Grundausrüstung:** DB-Schloss VdS-Klasse 1 mit 2 Schlüsseln (Länge 120mm), Hängegriff metall 60mm vorstehend, mit Riegelwerk, Türöffnungswinkel 180°, Türanschlag bei eintürigen Modellen rechts (Türanschlag links auf Wunsch ohne Mehrpreis), 1 Bohrung im Boden (Schrank muss verankert werden), Lackierung RAL 7035



Kl. 1 EN 1143-1



S 120 P

# Baureihe "BERLIN" S 120 P / GRAD I

**FARBE** Außenmaße ca.: HxBxT [mm]

**FARBE** Innenmaße ca.: HxBxT [mm]

**FARBE** Lichte Türdurchgangsmaße ca.: HxBxT [mm]

## Größenaufstellung mit detaillierten Angaben

Art.-Nr.	Außenhöhe	Außenbreite	Außentiefe	Innenhöhe	Innenbreite	Innentiefe hinter Feuerfalz bis Rückwand	lichte Türdurchgangshöhe in mm	lichte Türdurchgangsbreite in mm	lichte Innentiefe von TV-Blech bis Rückwand in mm	Außentiefe Korpus + Tür bei 90° in mm	Freier Abstand bis zur Kopfplatte in mm	Abstand von Kopfplatte bis zum letzten Raster der Trägerleisten in mm	Abstand vom Boden bis zum ersten Raster der Trägerleisten in mm	benötigte Gesamtbreite bei Türöffnungswinkel für volle Türdurchgangsbreite	benötigte Gesamtbreite bei Türöffnungswinkel 180°	Sockelhöhe in mm	Türverriegelung			
																	Bolzen / Zahl			Hinten
	A	B	C	D	E	F	G	H	I	J	P	Q	R	S	T	Z	Vorn	Abstand mm	Ober/ unten	Hinten
46000	489	605	560	273	448	359	252	418	386	1099	-	81	92	938	1101	50	1	-	2/2	1
46001	590	605	560	374	448	359	353	418	386	1099	-	82	92	938	1101	50	1	-	2/2	1
46002	1050	605	560	769	448	340	730	385	367	1066	74	77	142	879	1052	100	2	350	1/1	2
46003	1400	794	560	1109	637	331	1063	557	358	1238	94	67	142	1204	1404	100	4	300	2/2	4
46004	1600	794	560	1309	637	331	1263	557	358	1238	264	67	142	1204	1404	100	4	300	2/2	4
46005	1800	794	560	1509	637	331	1463	557	358	1238	144	67	142	1204	1404	100	4	300	2/2	4
46006	1800	1350	560	1505	1193	331	1453	1103	358	1188	140	63	142	2082	2460	100	4	300	je2/2	4

## Belastung (in kN 1kN=100kg)

Art.-Nr.	46000	46001	46002	46003	46004	46005	46006
Gewicht	178kg	198kg	335kg	497kg	593kg	728kg	1025kg
Aufstellfläche	0,3m <sup>2</sup>	0,3m <sup>2</sup>	0,3m <sup>2</sup>	0,4m <sup>2</sup>	0,4m <sup>2</sup>	0,4m <sup>2</sup>	0,8m <sup>2</sup>
Belastung	5,3kN/m <sup>2</sup>	5,8kN/m <sup>2</sup>	9,9kN/m <sup>2</sup>	11,2kN/m <sup>2</sup>	13,3kN/m <sup>2</sup>	16,4kN/m <sup>2</sup>	13,6kN/m <sup>2</sup>

## Art.-Nr. 46003

### Draufsicht

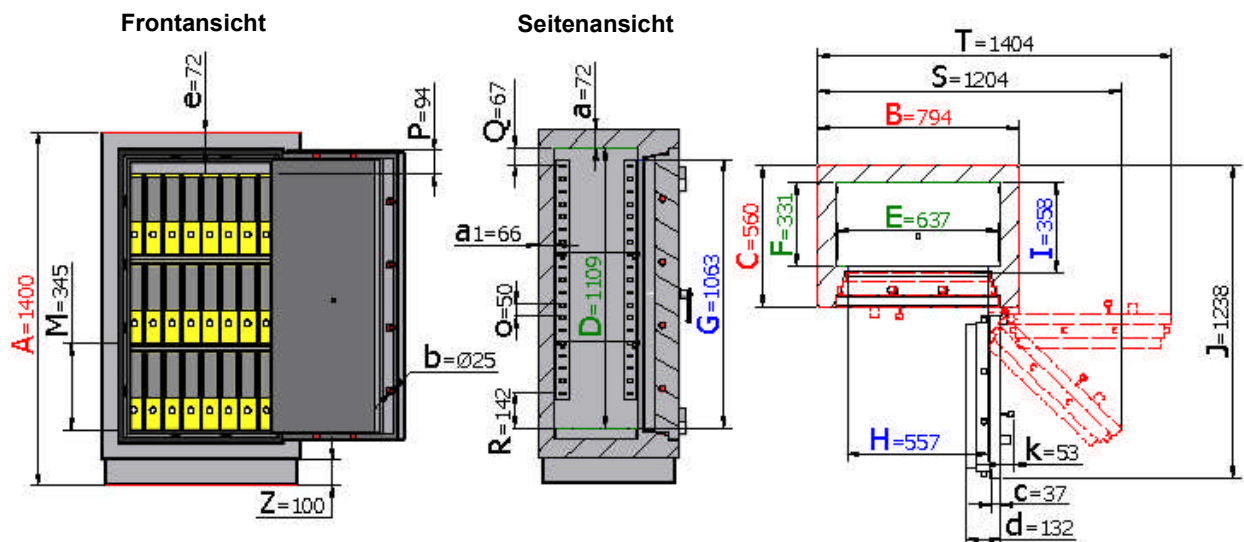

### Legende

Wandungsstärke	Rückwandstärke	Bolzendurchmesser	Stärke der Türblattaufkantung	Gesamt-Türstärke	Rahmenstärke	Vorstand des Beschlages bzw. Schlüssels	Rasterabstand der Trägerleiste	Abstand vom Boden bis zum ersten Fachboden in mm
a	a1	b	c	d	e	k	o	M



# Baureihe "BERLIN" S 120 P / GRAD I

Kl. 1 EN 1143-1

S 120 P

**FARBE** Außenmaße ca.: HxBxT [mm]

**FARBE** Innenmaße ca.: HxBxT [mm]

**FARBE** Lichte Türdurchgangsmaße ca.: HxBxT [mm]

## Ordneranzahl

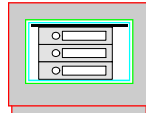
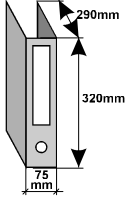

**Art. 46000**  
3 Ordner quer 75mm

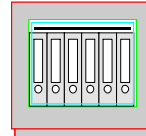

**Art. 46001**  
6 Ordner 75mm

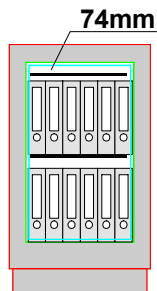

**Art. 46002**  
12 Ordner 75mm

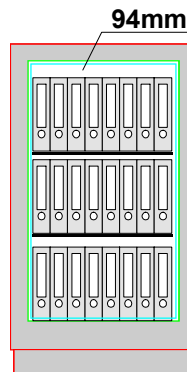

**Art. 46003**  
24 Ordner 75mm

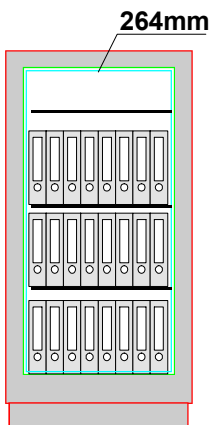

**Art. 46004**  
24 Ordner 75mm

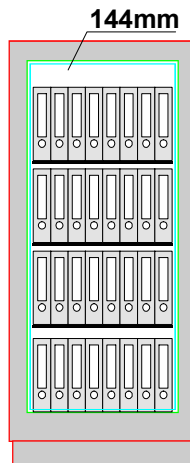

**Art. 46005**  
32 Ordner 75mm

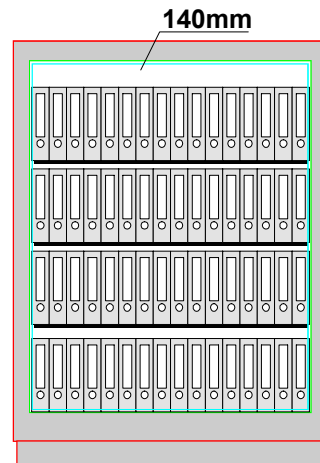

**Art. 46006**  
64 Ordner 75mm

## Baureihe "BERLIN" S 120 P / GRAD I



KI. 1 EN 1143-1



S 120 P

FARBE Außenmaße ca.: HxBxT [mm]

FARBE Innenmaße ca.: HxBxT [mm]

FARBE Lichte Türdurchgangsmaße ca.: HxBxT [mm]

## Registereinteilung

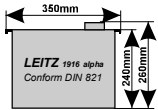

Um die Resthöhe zu nutzen, kann man über bzw. unter der Hängeregistratur einen Fachboden einsetzen. Bitte separat bestellen (s. Art.-Nr. 46042).

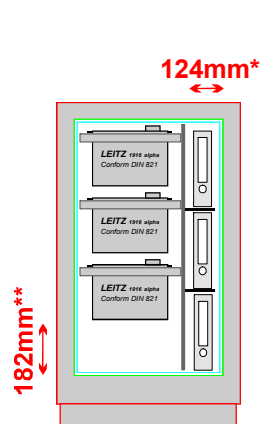

**Art. 46003**  
alternativ möglich  
3 Hängeregister  
untereinander

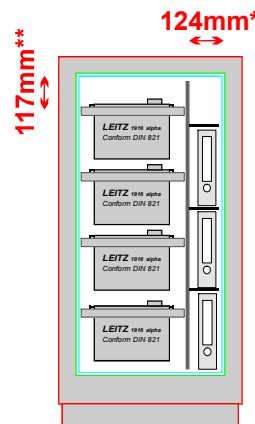

**Art. 46004**  
alternativ möglich  
4 Hängeregister  
untereinander

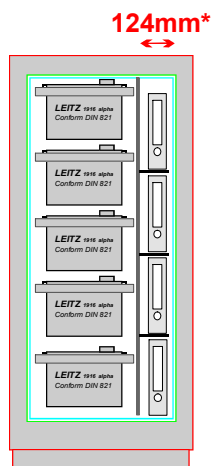

**Art. 46005**  
alternativ möglich  
5 Hängeregister  
untereinander

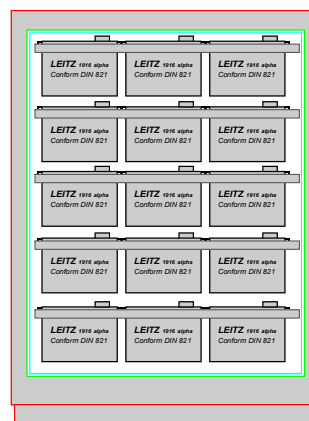

**Art. 46006**  
alternativ möglich  
5 Hängeregister  
untereinander  
3 nebeneinander

\*Neben der Einrichtungsmöglichkeit mit Hängeregistratur bieten wir Ihnen selbstverständlich auf Wunsch (wie abgebildet) die Alternative, die Modelle 46003 bis 46006 zusätzlich mit einer Trennwand und verstellbaren Fachböden auszustatten (auf Anfrage gegen Mehrpreis).  
\*\*nutzbarer Restraum über bzw. unter der Hängeregistratur